



TE/TER FC I

- TERMOSTATO PER VENTILCONVETTORE CON MOTORE DC BRUSHLESS PER INSTALLAZIONE A BORDO MACCHINA E REMOTA A PARETE
- THERMOSTAT FOR FAN COIL WITH BRUSHLESS DC MOTOR FOR ON BOARD INSTALLATION AND REMOTE INSTALLATION ON THE WALL
- TERMOSTATO CON MOTOR INVERTER BRUSHLESS. DISPONIBILE MONTADO EN EL PROPIO MUEBLE O SOBRE PARED
- THERMOSTAT POUR VENTIL-CONVECTEUR AVEC MOTEUR INVERTER BRUSHLESS. DISPONIBILE MONTÉ SUR L'ARMOIRE ELLE-MÊME OU SUR LE MUR
- TERMOSTATO PARA VENTILCONVECTOR COM MOTOR INVERTER DC-BRUSHLESS.MONTADO NO PRÓPRIO MÓVEL OU NA PAREDE



Cod. 3CE46300 - Rev.00 - 09/2020



- IT** MANUALE DI INSTALLAZIONE E USO
- EN** INSTALLATION AND USER MANUAL
- ES** MANUAL DE INSTALACIÓN Y FUNCIONAMIENTO
- FR** MANUEL D'UTILISATION ET D'INSTALLATION
- PT** MANUAL DE INSTRUÇÕES E DE INSTALAÇÃO

- Il presente manuale fornisce una spiegazione dettagliata delle precauzioni da adottare durante l'utilizzo.
- Per garantire un corretto funzionamento del controller cablato, leggere attentamente il presente manuale prima di utilizzare l'unità.
- Tenere questo manuale a portata di mano per future consultazioni.

INDICE

1 FUNZIONAMENTO

- 1.1 Precauzioni di funzionamento 01
- 1.2 Condizioni di funzionamento 02
- 1.3 Funzioni principali 02
- 1.4 Interfaccia utente 03
- 1.5 Istruzioni per l'uso 04
- 1.6 Ulteriori dettagli 05

2 INSTALLAZIONE

- 2.1 Precauzioni di sicurezza 06
- 2.2 Accessori di installazione 07
- 2.3 Dimensioni di installazione 08

- 2.4 Metodo di installazione 09
 - 2.5 Diagramma di installazione 16
-

La ditta costruttrice declina ogni responsabilità per le inesattezze contenute nel presente, se dovute ad errori di stampa o di trascrizioni.

La ditta si riserva il diritto di apportare modifiche e migliorie ai prodotti a catalogo in qualsiasi momento e senza preavviso.

1 FUNZIONAMENTO

1.1 Precauzioni di funzionamento

- Leggere attentamente le precauzioni di sicurezza prima dell'installazione e seguire rigorosamente queste istruzioni.



AVVERTENZA

Una manipolazione errata può causare lesioni personali gravi o morte.



ATTENZIONE

Una manipolazione errata può causare lesioni personali o danni alle cose.

- Questo manuale utilizza le seguenti icone:



Vietato



Seguire le linee guida

Per installare l'unità, rivolgersi a distributori o professionisti di fiducia. Scollegare l'alimentazione prima della pulizia o della manutenzione. Non utilizzare acqua per il lavaggio per prevenire scosse elettriche.

Non utilizzare con le mani umide per evitare scosse elettriche. Non utilizzare pesticidi, disinfettanti o spray infiammabili direttamente sul prodotto per non causare incendi o deformazioni all'unità.

Per evitare scosse elettriche, non rimuovere la pellicola dei pulsanti e del display con le mani.

1.2 Condizioni di funzionamento

Tensione in ingresso	CC 5 V
Intervallo di temperatura ambiente di funzionamento	-10~43 °C
Intervallo di umidità ambiente di funzionamento	≤ RH90%

1.3 Funzioni principali

1. Collegato alla scheda di controllo principale dell'IDU tramite cavo schermato a 5 conduttori;
2. Impostare lo stato operativo dell'IDU toccando i tasti;
3. Display LED.

1.4 Interfaccia utente

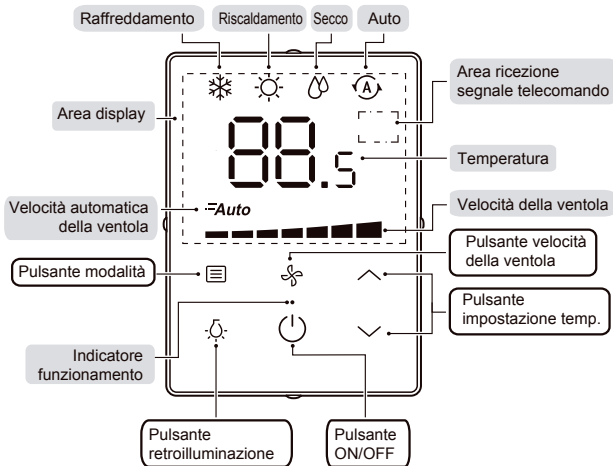

1.5 Istruzioni per l'uso

1.5.1 Impostazione base

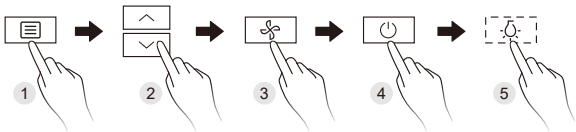



- 1 Toccare il pulsante modalità**
La modalità operativa cambia in questo ordine:
- 2 Regolare la temperatura**
Intervallo temperatura 17°C~30°C
- 3 Toccare il pulsante velocità della ventola**
Sette velocità della ventola più l'opzione automatica.
- 4 Toccare il pulsante ON/OFF**
Per avviare l'unità e inviare tutti i parametri configurati.
- 5 Toccare il pulsante di retroilluminazione**
La retroilluminazione è attiva in maniera predefinita.
Toccare il relativo pulsante per disattivarla.



1.6 Ulteriori dettagli

1.6.1 Istruzioni supplementare

- Pulsante velocità della ventola :
Non è possibile impostare la velocità della ventola in modalità Secco/Automatico (appare Auto).
- Modalità retroilluminazione:
 - 1) Accesa fissa: significa che la retroilluminazione è attiva. Toccare  per avviare l'unità con la retroilluminazione attiva. Se la retroilluminazione è disattivata, toccare  per attivarla.
 - 2) Auto spenta: significa che la retroilluminazione si spegne automaticamente dopo 4 secondi. Se la retroilluminazione è spenta, toccare un pulsante qualsiasi (tranne la retroilluminazione e On/Off) per passare in modalità Auto spenta.

1.6.2 Funzione di ricezione del telecomando

- Funzione disponibile solo per modelli specifici.



ATTENZIONE

Per evitare scosse elettriche, non rimuovere la pellicola dei pulsanti e del display a cristalli liquidi con le mani!



2 INSTALLAZIONE

2.1 Precauzioni di sicurezza

- Leggere attentamente le precauzioni di sicurezza prima di installare l'unità.
- Di seguito sono elencate importanti precauzioni di sicurezza da rispettare.



AVVERTENZA

- Non installare l'unità da soli; rivolgersi a distributori o professionisti di fiducia.
- Non eseguire disinstallazioni dell'unità non autorizzate.
- Eseguire il cablaggio in base alla corrente del controller cablato.
- Per il cablaggio, utilizzare i cavi specificati. Non esercitare forza sul terminale.
- Il circuito del controller cablato è un circuito a bassa tensione che non è possibile posizionare accanto a cavi a corrente elevata; la distanza infatti deve essere superiore a 300-500 mm.

- Non tentare di eseguire cambi di linea o prolunghere sui fili collegati al controller cablato.

2.2 Accessori di installazione

- Assicurarsi di disporre delle seguenti parti.

Numero	Nome	Q.tà	Note
1	Controller cablato	1	Utilizzato per controllare l'IDU principale.
2	Viti Phillips M4x20	4	Utilizzato per installare il controller cablato sulla parete.
3	Manuale di installazione e funzionamento	1	Utilizzato come guida per l'uso e l'installazione del controller cablato.
4	Bullone di plastica	4	Utilizzato per installare il controller cablato sulla parete.
5	Set cavi di collegamento	1	Utilizzato per collegare la scheda di controllo principale dell'IDU e il controller cablato.

- Installare i seguente accessori.

N.	Nome	Q.tà	Note
1	Cavo schermato a 5 connettori	1	RVVP-0,5 mm ² ×5, sottotraccia
2	Tubi cablaggio (con isolamento)	1	Sottotraccia; lunghezza massima cablaggio: 15 m
3	Grande cacciavite Phillips	1	Utilizzato per le viti a croce
4	Piccolo cacciavite a taglio	1	Utilizzato per rimuovere il coperchio inferiore del controller cablato

2.3 Dimensioni di installazione

Prima dell'installazione, verificare le dimensioni del montaggio e del prodotto di seguito (unità: mm).

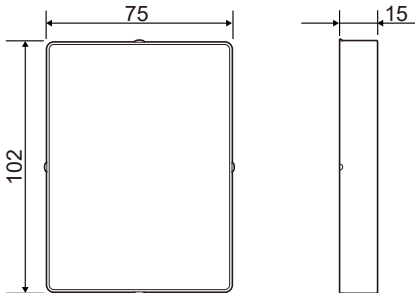

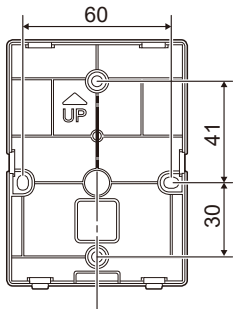

2.4 Metodo di installazione

2.4.1 Senza montaggio a parete

1 Requisiti di cablaggio

- Le due estremità del set di cavi di collegamento differiscono. Quella con il connettore più grande a 5 connettori è indicata come terminale A, mentre quella con il connettore più piccolo a 5 connettori è indicata come terminale B.

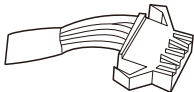

Terminale A

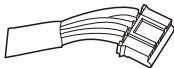

Terminale B

- Collegare il terminale A alla presa a 5 connettori della scheda di controllo principale dell'IDU (v. figura sottostante).

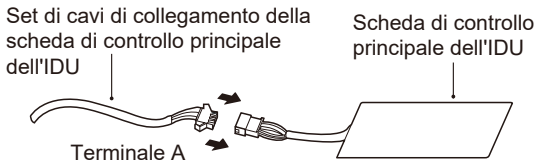

2. Inserire un cacciavite a taglio nella fessura inferiore del controller cablato e ruotare nella direzione indicata per rimuovere il coperchio posteriore.

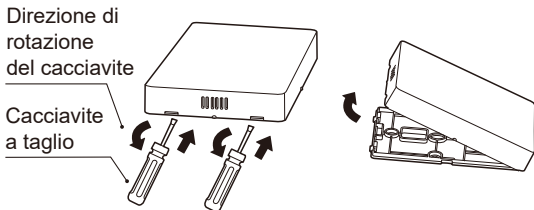

3. Estrarre il terminale B dal quadro elettrico dell'FCU e farlo passare attraverso il foro di cablaggio sul coperchio posteriore del controller cablato. Collegare il terminale B alla presa a 5 connettori sulla scheda del controller cablato. Riposizionare quindi il coperchio e inserire il controller nel quadro elettrico dell'FCU con il display rivolto verso l'alto come illustrato sotto.

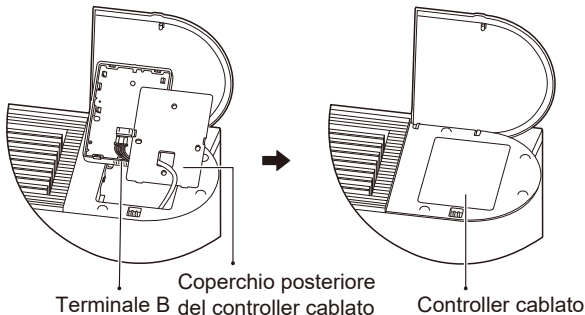

ATTENZIONE

È possibile installare il controller cablato sulla sinistra o la destra dell'FCU a seconda delle circostanze.

2.4.2 Con montaggio a parete

1. Requisiti di cablaggio

- Tagliare il set di cavi di collegamento al centro (parte priva di guaina). La sezione che include il terminale A è la sezione A, mentre quella che include il terminale B è la sezione B.
- Collegare il terminale A alla presa a 5 connettori della scheda di controllo principale dell'IDU (v. figura sottostante).

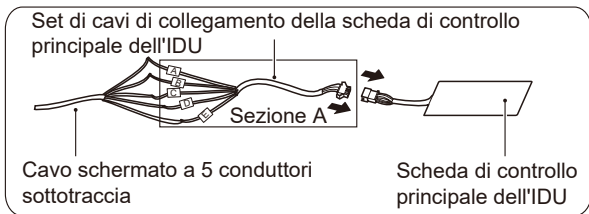

- Collegare saldamente l'estremità tagliata della sezione A (l'estremità opposta al terminale A) al cavo schermato a 5 conduttori sottotraccia come illustrato sopra.
- Collegare saldamente l'estremità tagliata della sezione B (l'estremità opposta al terminale B) al cavo schermato a 5 conduttori sottotraccia come illustrato sopra.

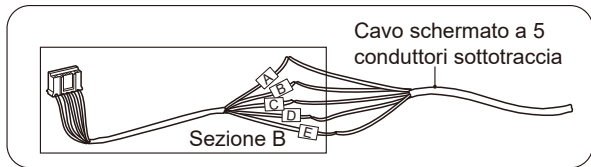

- Assicurarsi che i cinque terminali del controller cablato (A/B/C/D/E) corrispondano uno per uno a quelli del set di cavi di collegamento (accessorio).
- Lo strato di schermatura del cavo a 5 conduttori deve disporre di messa a terra.
- La lunghezza di cablaggio massima dell'impianto è di 15 m.

2. Inserire un cacciavite a taglio nella fessura inferiore del controller cablato e ruotare nella direzione indicata per rimuovere il coperchio posteriore come illustrato sotto.

Direzione di
rotazione
del cacciavite

Cacciavite
a taglio

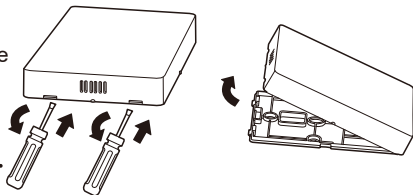

3. Far passare il set di cavi di collegamento della sezione B attraverso il foro sul coperchio posteriore del controller cablato e fissare il coperchio sulla parete tramite le quattro borchie di plastica e le viti Phillips come illustrato nella figura sottostante.

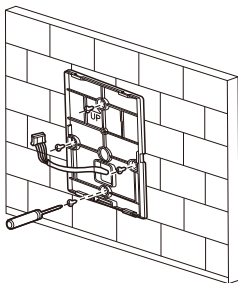

4. Collegare il terminale B alla presa a 5 connettori della scheda di controllo principale dell'IDU come illustrato nella figura sottostante.



ATTENZIONE

Una volta collegato correttamente il terminale, riposizionare il cavo in eccesso nel foro sulla parete anziché lasciarlo nel controller cablato.

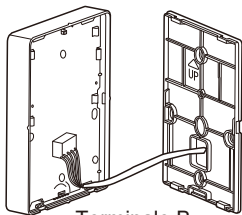

Terminale B

5. Applicare il coperchio anteriore del controller cablato sul coperchio posteriore allineando prima le linguette inferiori come illustrato nella figura sottostante.

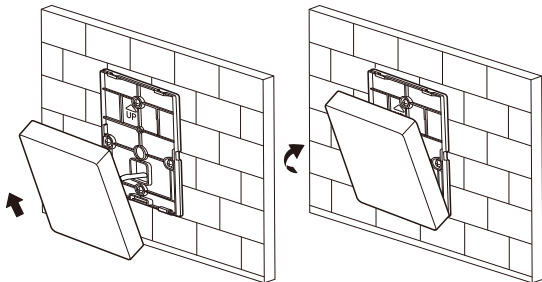

ATTENZIONE

Durante l'installazione, riservare un'adeguata lunghezza del cavo di collegamento per il controller cablato in modo da poterlo estrarre per la manutenzione.

2.5 Diagramma di installazione

Cablaggio con l'IDU:

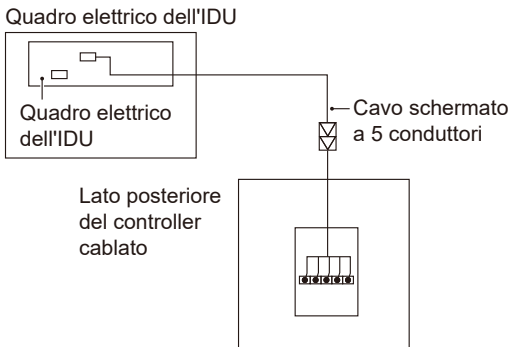

- This manual gives detailed description of the precautions that should be brought to your attention during operation.
- To correctly use the wired controller, please read this manual carefully before using the unit.
- Keep this manual handy for future reference.

CONTENTS

1 OPERATION

- 1.1 Operation precautions 01
- 1.2 Operation conditions 02
- 1.3 Main functions 02
- 1.4 User interface 03
- 1.5 Instructions for use 04
- 1.6 Further details 05

2 INSTALLATION

- 2.1 Safety precautions 06
- 2.2 Installation accessories 07
- 2.3 Installation dimensions 08

- 2.4 Installation method 09
 - 2.5 Schematic drawing of installation 16
-

The manufacturer declines all responsibility for the inaccuracies contained in this document, if due to printing or transcription errors.

The manufacturer reserves the right to make changes and improvements to the products in the catalog at any time and without notice.

1 OPERATION

1.1 Operation precautions

- Read the safety precautions carefully before installation, and strictly follow these instructions.



WARNING

Means improper handling may lead to personal death or severe injury.



CAUTION

Means improper handling may lead to personal injury or property loss.

- This manual uses the following icons:



Prohibit



Follow the guidelines

Please entrust the distributor or professionals to install the unit. Before cleaning or maintenance, please cut off the power. Do not use water for washing, to prevent electrical shock.

Do not operate by wet hand, to prevent electrical shock.
Do not use pesticide, disinfectant or flammability spray materials to spray directly onto the product; otherwise, fire or unit deformation may be caused.
Do not peel off the button and the cover by hand, to prevent electrical shock.

1.2 Operation conditions

Voltage input	DC 5V
Operating ambient temperature range	-10~43°C
Operating ambient humidity range	≤ RH90%

1.3 Main functions

1. Connected to IDU main control board via 5-core shielded cable;
2. Setting IDU operating status by tapping touch keys;
3. LED display.

1.4 User interface

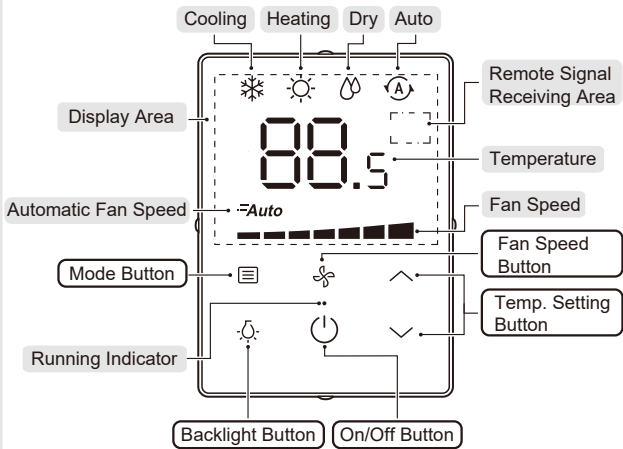

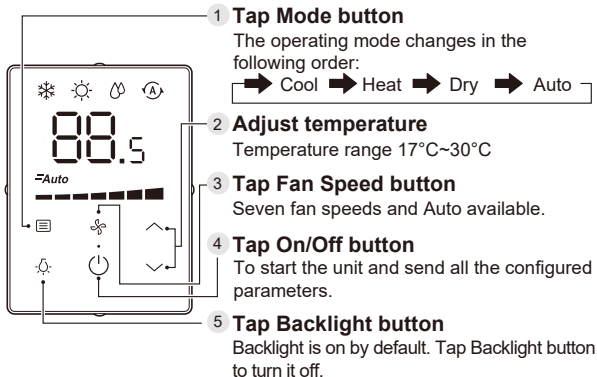
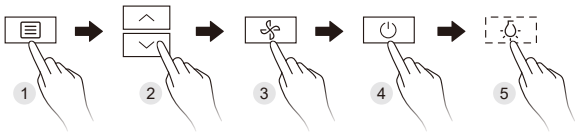

1.5 Instructions for use

1.5.1 Basic setting



1.6 Further details

1.6.1 Supplementary instructions

- Fan Speed button :
Fan speed cannot be set in Dry/Auto mode (Auto displayed).
- Backlight mode:
 - 1) Steady On: means backlight is normally on.
Tapping  to start the unit can enter the backlight steady on mode.
If backlight is off, tapping  can switch to the steady on mode.
 - 2) Auto Off: means backlight is automatically off after 4s.
If backlight is off, tapping any button (except backlight and On/Off) can switch to the Auto Off mode.

1.6.2 Remote control receiving function

- This function applies to specific models only.



CAUTION

Do not peel off the buttons and liquid crystal cover, to prevent electric shock!



2 INSTALLATION

2.1 Safety precautions

- Read the safety precautions carefully before installing the unit.
- Stated below are important safety issues that must be obeyed.



WARNING

- Please entrust the distributor or professionals to install the unit. Do not install the unit by yourself.
- Unauthorized uninstallation of the unit is not allowed.
- The wiring should adapt to the wired controller current.
- The specified cables shall be applied in the wiring. No external force may be applied to the terminal.
- The circuit of wired controller is a low voltage circuit, which cannot be arranged in the same wiring pipe with strong-current cables, and the distance between the wiring pipes should be at least more than 300~500mm.

- Do not attempt to do line switching or extension on the wires connected to the wired controller.

2.2 Installation accessory

- Please confirm that all the following parts have been supplied.

No.	Name	Qty	Remarks
1	Wired controller	1	Used to control the IDU main unit.
2	M4×20 Philips head screw	4	Used to install the wired controller onto the wall.
3	Installation and operation manual	1	Used to guide the operation and installation of wired controller.
4	Plastic bolt	4	Used to install the wired controller onto the wall.
5	Connection cable set	1	Used to connect the IDU main control board and the wired controller.

- Please install the following accessories in the filed.

NO.	Name	Qty	Remarks
1	Shielded 5-core cable	1	RVVP-0.5 mm2×5, embedded into the wall
2	Wiring tubes (insulation suite)	1	Embedded into the wall; maximum wiring length: 15 m
3	Big Phillips screwdriver	1	Used to install cross recessed head screws
4	Small slotted screwdriver	1	Used to remove the bottom cover of wired controller

2.3 Installation dimensions

Before installation, refer to the mounting dimensions and the size of product below (unit: mm).

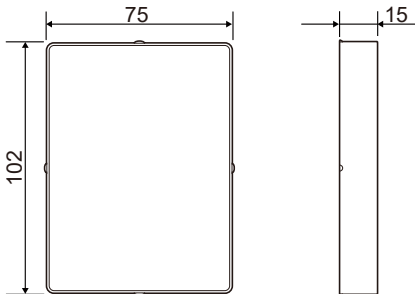

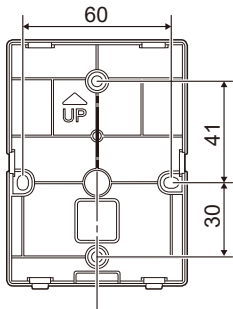

2.4 Installation method

2.4.1 Non-wall-mounted

1. Wiring requirements

- The two ends of the connection cable set are different. That with the larger 5-core plug is defined as terminal A, while that with the smaller 5-core plug is defined as terminal B.

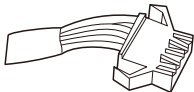

Terminal A

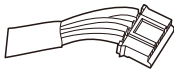

Terminal B

- Connect terminal A to the 5-core socket of the IDU main control board (See the figure below).

Supplied connection cable set
of IDU main control board

IDU Main control board

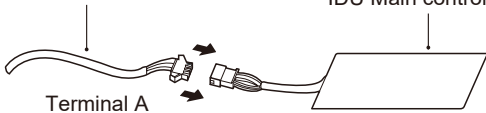

2. Insert a slotted-head screwdriver into the bottom slot of the wired controller, and rotate in the direction indicated to remove the rear cover of the wired controller.

Screwdriver
rotation
direction

Slotted
screwdriver

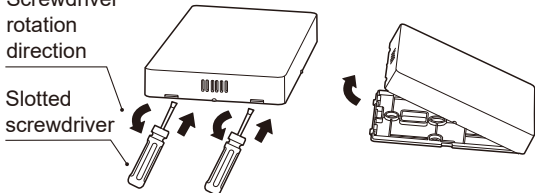

3. Take terminal B out of the FCU electric control box and pass it through the wiring hole in the rear cover of the wired controller. Connect terminal B to the 5-core socket on the PCB of wired controller. Then, restore the rear cover of wired controller and install the wired controller into the FCU electric control box with the display panel face-up, as shown below.

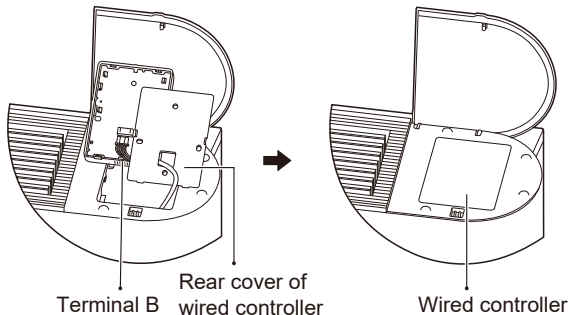
**CAUTION**

The wired controller can be installed on the left or right side of FCU, depending on the circumstances.

2.4.2. Wall-mounted

1. Wiring requirements

- Cut the connection cable set in the middle (unsheathed place). The section that includes terminal A is section A, while the section that includes terminal B is section B.
- Connect terminal A to the 5-core socket of the IDU main control board (See the figure below).

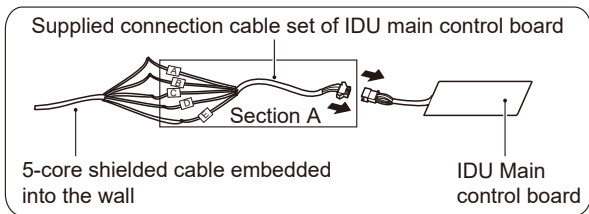

- Connect the cut end of section A (the end opposite to terminal A) to the 5-core shielded cable embedded in wall reliably, as shown in the above figure.
- Connect the cut end of section B (the end opposite to terminal B) to the 5-core shielded cable embedded in wall reliably, as shown in the figure below.

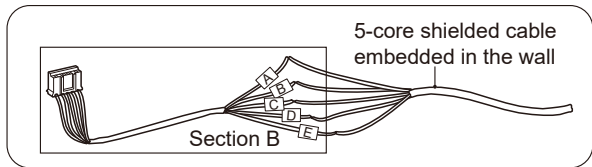

- Make sure that the five wiring terminals of the wired controller (A/B/C/D/E) correspond to those of the connection cable set (accessory) one by one.
- The shielded layer of 5-core shielded cable must be grounded.
- The longest wiring length of the system is 15 m.

2. Insert a slotted-head screwdriver into the bottom slot of the wired controller and rotate in the direction indicated to remove the rear cover of the wired controller, as shown in the figure below.

Screwdriver
rotation
direction

Slotted
screwdriver

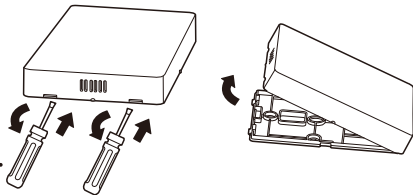

3. Pass section B of the connection cable set through the wiring hole in the rear cover of the wired controller, and fix the rear cover of wired controller on the wall using four plastic studs and the Philips head screws, as shown in the figure below.

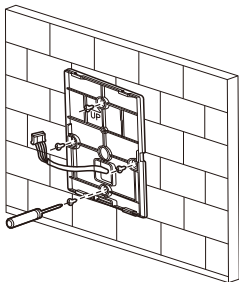

4. Connect terminal B to the 5-core socket in the PCB of the IDU main control board, as shown in the figure below.



CAUTION

After the terminal is properly connected, put the excess cable back to the hole on the wall (instead of leave it in the wired controller).

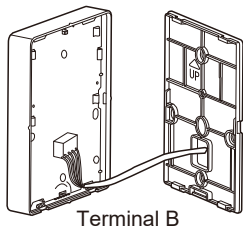

5. Knock the front cover of wired controller into the rear cover with the bottom buckles aligned first, as shown in the figure below.

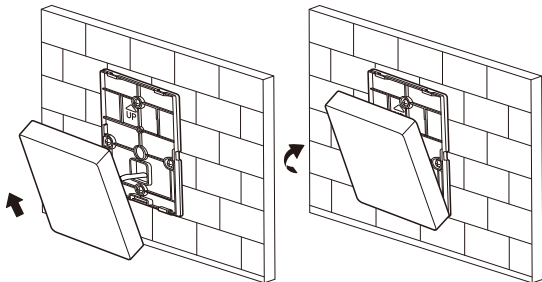



CAUTION

During installation, reserve a suitable length of the connecting cable for the wired controller so that the wired controller can be taken down in case of maintenance.

2.5 Schematic drawing of installation

Wiring with IDU:

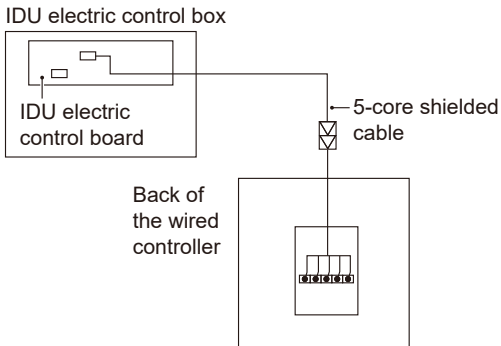

- En este manual se ofrece una descripción detallada de las precauciones que se deben tener en cuenta durante el funcionamiento.
- Para utilizar correctamente el controlador con cable, lea atentamente este manual antes de utilizar la unidad.
- Conserve este manual a mano para futuras consultas.

CONTENIDO

1 FUNCIONAMIENTO

- 1.1 Precauciones para el funcionamiento 01
- 1.2 Condiciones de funcionamiento 02
- 1.3 Funciones principales 02
- 1.4 Interfaz de usuario 03
- 1.5 Instrucciones de uso 04
- 1.6 Detalles adicionales 05

2 INSTALACIÓN

- 2.1 Precauciones de seguridad 06
- 2.2 Accesorios de instalación 07
- 2.3 Dimensiones de instalación 08

- 2.4 Método de instalación 09
 - 2.5 Plano esquemático de la instalación 16
-

El fabricante declina cualquier tipo de responsabilidad sobre inexactitudes contenidas en este documento que tengan origen en la transcripción o impresión del mismo. El fabricante se reserva el derecho a realizar cambios y mejoras de los productos en catálogo en cualquier momento y sin necesidad de preaviso alguno.

1 FUNCIONAMIENTO

1.1 Precauciones para el funcionamiento

- Lea atentamente las precauciones de seguridad antes de la instalación y siga estrictamente estas instrucciones.



ADVERTENCIA

Significa que un manejo inadecuado puede provocar la muerte o lesiones graves.



PRECAUCIÓN

Significa que un manejo inadecuado puede provocar lesiones personales o daños en la propiedad.

- Este manual utiliza los siguientes iconos:



Prohibido



Siga la indicación

Por favor, confíe al distribuidor o a los profesionales la instalación de la unidad. Antes de limpiar o realizar tareas de mantenimiento, desconecte la alimentación. Con el fin de evitar descargas eléctricas, no utilice agua en la limpieza.

No trabaje con las manos mojadas para evitar descargas eléctricas.

No utilice pesticidas, desinfectantes ni aerosoles inflamables para pulverizar directamente sobre el producto; de lo contrario, podría producirse un incendio o la unidad podría deformarse.

No retire el botón ni la cubierta con la mano para evitar descargas eléctricas.

1.2 Condiciones de funcionamiento

Entrada de tensión	DC 5V
Rango de temperatura ambiente de funcionamiento	-10~43°C
Rango de humedad ambiente de funcionamiento	≤ RH90%

1.3 Funciones principales

1. Conectado a la placa de control principal de IDU a través de un cable blindado de 5 núcleos;
2. Ajuste del estado de funcionamiento de IDU mediante las teclas táctiles;
3. Pantalla LED .

1.4 Interfaz de usuario

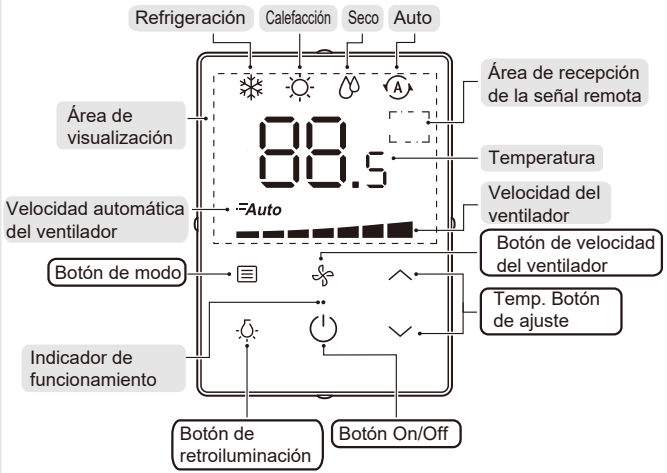

1.5 Instrucciones de uso

1.5.1 Ajustes básicos

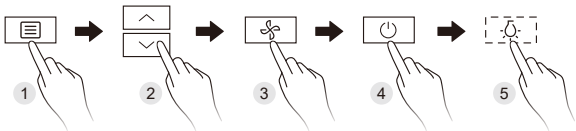



- 1 Toque el botón Modo**
El modo de funcionamiento cambia en el siguiente orden:

➡ Frío ➡ Calor ➡ Seco ➡ Auto
- 2 Ajuste de temperatura**
Rango de temperatura de 17°C a 30°C.
- 3 Toque el botón Velocidad del ventilador**
Disponibles siete velocidades del ventilador y la velocidad automática.
- 4 Toque el botón On/Off**
Para poner en marcha la unidad y enviar todos los parámetros configurados.
- 5 Toque el botón Retroiluminación**
La retroiluminación está activada de forma predeterminada. Toque el botón Retroiluminación para desactivarla.

1.6 Detalles adicionales

1.6.1 Instrucciones suplementarias

- Botón de velocidad del ventilador  :
La velocidad del ventilador no se puede ajustar en el modo Seco/Auto (se muestra Auto).
- Modo Retroiluminación:
 - 1) Encendido fijo: significa que la luz de fondo está normalmente encendida. Si toca  para iniciar la unidad, puede entrar en el modo de retroiluminación encendido. Si la luz de fondo está apagada, al tocar  puede cambiar al modo de encendido continuo.
 - 2) Apagado automático: Significa que la luz de fondo se apaga automáticamente después de 4 segundos. Si la luz de fondo está apagada, al tocar cualquier botón (excepto el de retroiluminación y el botón On/Off) se puede cambiar al modo de apagado automático.

1.6.2 Función de recepción de control remoto

- Esta función sólo se aplica a modelos específicos.



PRECAUCIÓN

¡No retire los botones ni la cubierta de cristal líquido para evitar descargas eléctricas!



2 INSTALACIÓN

2.1 Precauciones de seguridad

- Lea atentamente las precauciones de seguridad antes de instalar la unidad.
- A continuación se indican consideraciones importantes en materia de seguridad que deben respetarse.



ADVERTENCIA

- Por favor, confíe al distribuidor o a los profesionales la instalación de la unidad. No instale la unidad usted mismo.
- No se permite una desinstalación de la unidad no autorizada.
- El cableado debe adaptarse a la corriente del controlador con cable.
- Se deben utilizar los cables especificados en el cableado.
- No se debe aplicar fuerza externa sobre el terminal.

El circuito del controlador con cable es un circuito de baja tensión, que no se puede organizar en el mismo tubo de cableado con los cables de alta tensión, y la distancia entre los tubos de cableado debe ser al menos de 300~500mm.

- No intente incorporar un interruptor de suministro de línea o realice una extensión en los cables conectados al controlador con cable.

2.2 Accesorios de instalación

- Confirme que se han suministrado todas las piezas siguientes.

N.º	Nombre	Cant.	Observaciones
1	Controlador con cable	1	Se utiliza para controlar la unidad principal IDU.
2	Tornillo de cabeza Philips M4×20	4	Se utiliza para instalar el controlador con cable en la pared.
3	Manual de instalación y funcionamiento	1	Se utiliza como guía en la instalación y el funcionamiento del controlador con cable.
4	Perno de plástico	4	Se utiliza para instalar el controlador con cable en la pared.
5	Juego de cables de conexión	1	Se utiliza para conectar la placa de control principal de la IDU y el controlador con cable.

- Instale los siguientes accesorios sobre el terreno.

N.º	Nombre	Cant.	Observaciones
1	Cable blindado de 5 núcleos	1	RVVP-0,5 mm ² ×5, empotrado en la pared
2	Tubos de cableado (conjunto de aislamiento)	1	Empotrado en la pared; longitud máxima del cable: 15 m
3	Destornillador Phillips grande	1	Se utiliza para instalar tornillos de cabeza de estrella empotrada
4	Destornillador plano pequeño	1	Se utiliza para retirar la cubierta inferior del controlador con cable

2.3 Dimensiones de instalación

Antes de la instalación, consulte a continuación, las dimensiones de montaje y el tamaño del producto (unidad: mm).

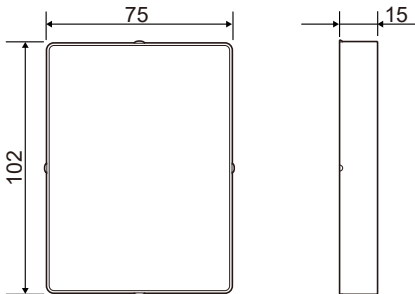

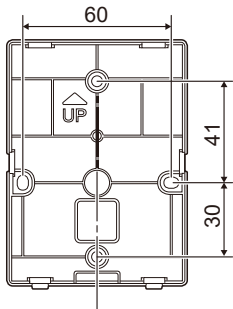

2.4 Método de instalación

2.4.1 No montado en pared

1. Requisitos del cableado

- Los dos extremos del juego de cables de conexión son diferentes. El conector de 5 núcleos más grande se define como terminal A, mientras que el conector de 5 núcleos más pequeño se define como terminal B.

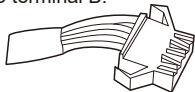

Terminal A

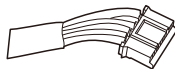

Terminal B

- Conecte el terminal A a la toma de 5 núcleos de la placa de control principal de la IDU (consulte la figura siguiente).

Juego de cables de conexión
suministrado de la placa de
control principal de IDU

Placa de control
principal de IDU

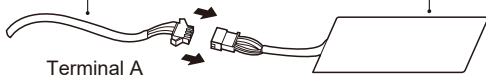

2. Inserte un destornillador plano en la ranura inferior del controlador con cable y gírelo en la dirección indicada para quitar la cubierta posterior del controlador con cable.

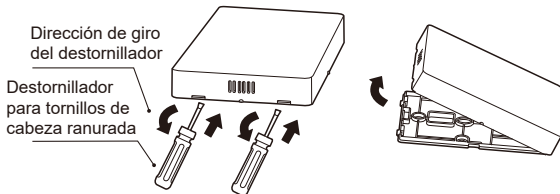

3. Saque el terminal B de la caja de control eléctrico de FCU (Unidad Fancoil) y páselo a través del orificio para el cableado de la cubierta posterior del controlador con cable. Conecte el terminal B a la toma de 5 núcleos de la PCB del controlador con cable. A continuación, vuelva a colocar la cubierta posterior del controlador con cable e instálelo en la caja de control eléctrico de la FCU con el panel de visualización hacia arriba, como se muestra a continuación.

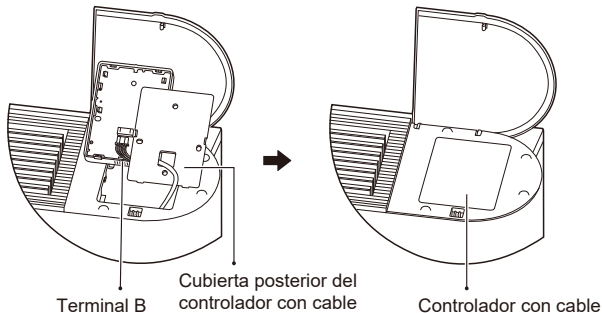

PRECAUCIÓN

El controlador con cable se puede instalar en el lado izquierdo o derecho de la FCU, dependiendo de las circunstancias.

2.4.2 Unidad de Pared

1. Requisitos del cableado

- Corte el juego de cables de conexión en el medio (lugar sin revestimiento). La sección que incluye el terminal A es la sección A, mientras que la sección que incluye el terminal B es la sección B.
- Conecte el terminal A a la toma de 5 núcleos de la placa de control principal de la IDU (consulte la figura siguiente).

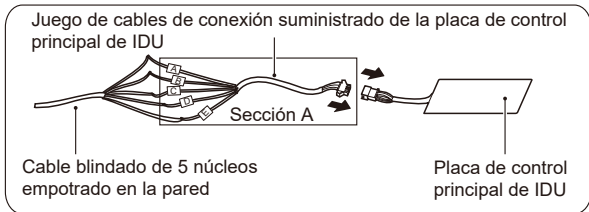

- Conecte el extremo cortado de la sección A (el extremo opuesto al terminal A) al cable blindado de 5 núcleos empotrado en la pared de forma fiable, tal como se muestra en la figura anterior.
- Conecte el extremo cortado de la sección B (el extremo opuesto al terminal B) al cable blindado de 5 núcleos empotrado en la pared de forma fiable, tal como se muestra en la figura siguiente.

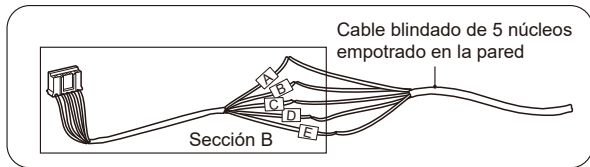

- Asegúrese, uno por uno, de que los cinco terminales de cableado del controlador con cable (A/B/C/D/E) corresponden a los del juego de cables de conexión (accesorio).
- La capa blindada del cable blindado de 5 núcleos debe estar conectada a tierra.
- La longitud de cableado más larga del sistema es de 15 m.

2. Inserte un destornillador de cabeza plana en la ranura inferior del controlador con cable y gírelo en la dirección indicada para quitar la cubierta posterior del controlador con cable, tal como se muestra en la siguiente figura.

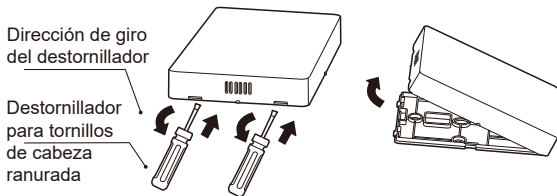

3. Pase la sección B del juego de cables de conexión a través del orificio de cableado de la cubierta posterior del controlador con cable, y fije esta cubierta posterior a la pared con cuatro pernos de plástico y los tornillos de cabeza Philips, tal como se muestra en la siguiente figura.

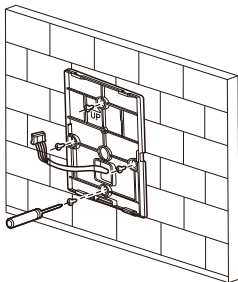

4. Conecte el terminal B a la toma de 5 núcleos en la PCB de la placa de control principal de IDU, como se muestra en la siguiente figura.



PRECAUCIÓN

Después de conectar correctamente el terminal, vuelva a colocar el cable sobrante en el orificio de la pared (en lugar de dejarlo en el controlador con cable).

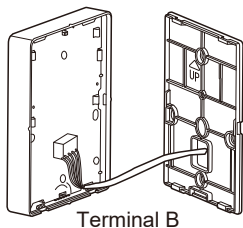

Terminal B

5. Encaje la cubierta frontal del controlador con cable en la cubierta posterior con las hebillas inferiores alineadas en primer lugar, como se muestra en la siguiente figura.

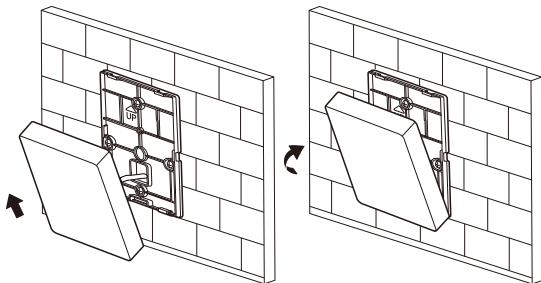



PRECAUCIÓN

Durante la instalación, reserve una longitud adecuada del cable de conexión para el controlador con cable, de modo que el controlador con cable se pueda desmontar en los casos de mantenimiento.

2.5 Plano esquemático de la instalación

Cableado con IDU:

Placa de control eléctrico de IDU

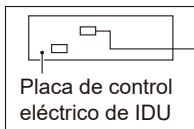

Parte posterior
del controlador
con cable

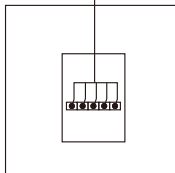

← Cable blindado
de 5 núcleos

- Ce manuel décrit en détail les précautions à prendre lors de l'opération.
- Pour utiliser correctement le contrôleur filaire, veuillez lire attentivement ce manuel avant d'utiliser l'unité.
- Conservez ce manuel dans un endroit pratique pour référence ultérieure.

TABLE DES MATIÈRES

1 OPÉRATION

- 1.1 Précautions d'utilisation 01
- 1.2 Conditions de fonctionnement 02
- 1.3 Fonctions principales 02
- 1.4 Interface utilisateur 03
- 1.5 Instructions d'utilisation 04
- 1.6 Plus de détails 05

2 INSTALLATION

- 2.1 Consignes de sécurité 06
- 2.2 Accessoires d'installation 07
- 2.3 Dimensions d'installation 08

- 2.4 Méthode d'installation 09
 - 2.5 Schéma de l'installation 16
-

Le fabricant décline toute responsabilité en cas d'inexactitudes contenues dans ce document provenant de sa transcription ou de son impression. Le fabricant se réserve le droit d'apporter des modifications et des améliorations aux produits du catalogue à tout moment et sans préavis.

1 OPÉRATION

1.1 Précautions d'utilisation

- Lisez attentivement les consignes de sécurité avant l'installation et suivez strictement ces instructions.



AVERTISSEMENT

Cela signifie qu'une mauvaise manipulation peut entraîner la mort ou des blessures graves.



MISE EN GARDE

Cela signifie qu'une mauvaise manipulation peut entraîner des blessures ou des dommages matériels.

- Ce manuel utilise les icônes suivantes :



Interdire



Suivez les directives

Veillez confier au revendeur ou aux professionnels l'installation de l'unité. Avant le nettoyage ou l'entretien, veuillez couper l'alimentation. N'utilisez pas d'eau pour le lavage, afin d'éviter un choc électrique.

N'utilisez pas avec les mains mouillées pour éviter un choc électrique.

N'utilisez pas de pesticides, de désinfectants ou de produits de pulvérisation inflammables pour pulvériser directement sur le produit ; sinon, un incendie ou une déformation de l'unité pourrait se produire.

Ne retirez pas le bouton et le couvercle à mains nues pour éviter un choc électrique.

1.2 Conditions de fonctionnement

Entrée de tension	CC 5 V
Plage de température ambiante de fonctionnement	-10~43°C
Plage d'humidité ambiante de fonctionnement	≤ HR90%

1.3 Fonctions principales

1. Connecté à la carte de commande principale UI via un câble blindé à 5 âmes ;
2. Définissez l'état de fonctionnement de l'UI en appuyant sur les touches tactiles ;
3. Écran LED.

1.4 Interface utilisateur

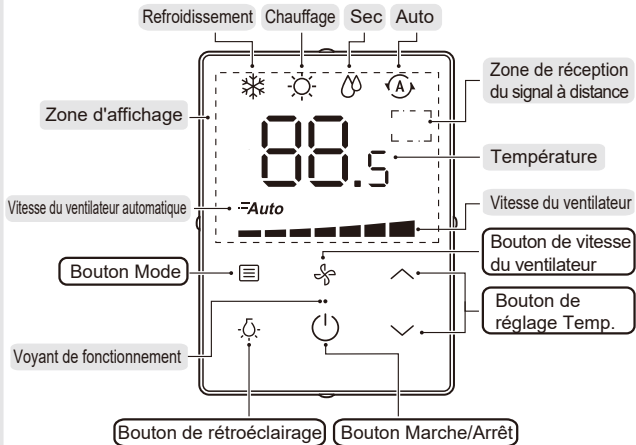

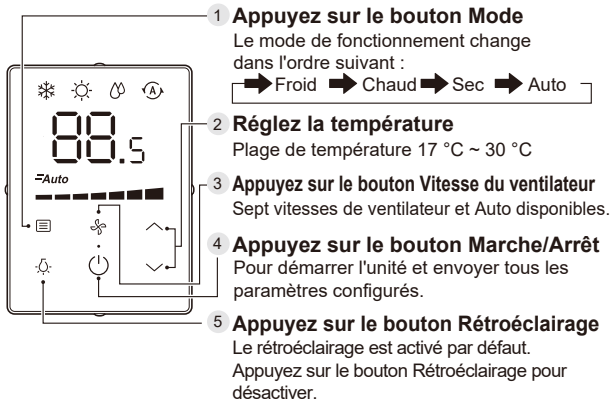
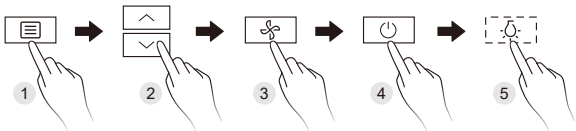

1.5 Instructions d'utilisation

1.5.1 Réglage de base



1.6 Plus de détails

1.6.1 Instructions supplémentaires

- Bouton de vitesse du ventilateur  :
La vitesse du ventilateur ne peut pas être réglée en mode Sec/Auto (Auto affiché).
- Mode rétroéclairage :
 - 1) Allumé fixe : signifie que le rétroéclairage est normalement activé.
Appuyez sur  pour démarrer l'unité et entrer en mode rétroéclairage allumé fixe.
Si le rétroéclairage est désactivé, appuyez sur  pour basculer en mode allumé fixe.
 - 2) Arrêt auto : signifie que le rétroéclairage est automatiquement désactivé après 4 s.
Si le rétroéclairage est désactivé, appuyez sur n'importe quel bouton (sauf rétroéclairage et Marche/Arrêt) pour basculer en mode Arrêt auto.

1.6.2 Fonction de réception de la télécommande

- Cette fonction s'applique uniquement à des modèles spécifiques.



MISE EN GARDE

Ne retirez pas le bouton et le couvercle à cristaux liquides pour éviter un choc électrique!



2 INSTALLATION

2.1 Consignes de sécurité

- Lisez attentivement les consignes de sécurité avant d'installer l'unité.
- Les problèmes de sécurité importants qui doivent être respectés sont indiqués ci-dessous.



AVERTISSEMENT

- Veuillez confier au revendeur ou aux professionnels l'installation de l'unité. N'installez pas l'unité vous-même.
- La désinstallation non autorisée de l'unité n'est pas autorisée.
- Le câblage doit s'adapter au courant du contrôleur filaire.
- Les câbles spécifiés doivent être utilisés lors du câblage. Aucune force extérieure ne peut être appliquée à la borne.
- Le circuit du contrôleur filaire est un circuit à basse tension, qui ne peut pas être disposé dans le même tuyau de câblage avec des câbles à courant fort, et la distance entre les tuyaux de câblage doit être d'au moins plus de 300~500 mm.

- Ne convertissez pas et ne prolongez pas les câbles connectés au contrôleur filaire.

2.2 Accessoires d'installation

- Veuillez confirmer que toutes les pièces suivantes ont été fournies.

N°	Nom	Qté	Remarques
1	Contrôleur filaire	1	Utilisé pour contrôler l'unité principale UI.
2	Vis à tête cruciforme M4×20	4	Utilisé pour installer le contrôleur filaire sur le mur.
3	Manuel d'installation et d'utilisation	1	Utilisé pour guider le fonctionnement et l'installation du contrôleur filaire.
4	Boulon en plastique	4	Utilisé pour installer le contrôleur filaire sur le mur.
5	Jeu de câbles de connexion	1	Utilisé pour connecter la carte de commande principale UI et le contrôleur filaire.

- Veuillez installer les accessoires suivants sur site.

N °	Nom	Qté	Remarques
1	Câble blindé à 5 âmes	1	RVVP-0,5 mm ² ×5, intégré dans le mur
2	Tubes de câblage (suite d'isolation)	1	Intégré dans le mur ; longueur de câblage maximale : 15 m
3	Grand tournevis cruciforme	1	Utilisé pour installer des vis cruciformes
4	Petit tournevis à fente	1	Utilisé pour retirer le couvercle inférieur du contrôleur filaire

2.3 Dimensions d'installation

Avant l'installation, reportez-vous aux dimensions de montage et à la taille du produit ci-dessous (unité : mm).

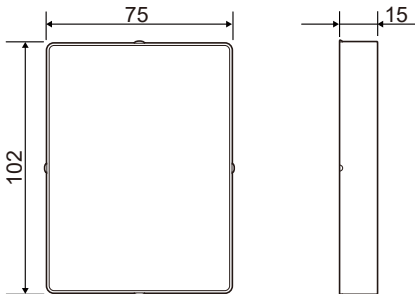

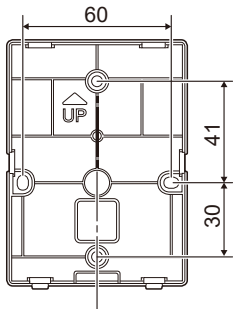

2.4 Méthode d'installation

2.4.1 Non montage mural

1. Exigences de câblage

- Les deux extrémités du jeu de câbles de connexion sont différentes. Celle avec la plus grande fiche à 5 âmes est définie comme borne A, tandis que celle avec la plus petite fiche à 5 âmes est définie comme borne B.

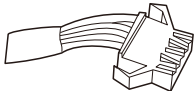

Borne A

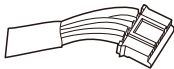

Borne B

- Connectez la borne A à la prise à 5 âmes de la carte de commande principale UI (voir la figure ci-dessous).

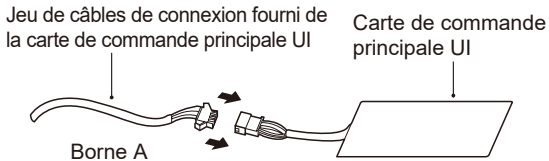

2. Insérez un tournevis à fente dans la fente inférieure du contrôleur filaire et tournez-le dans le sens indiqué pour retirer le couvercle arrière du contrôleur filaire.

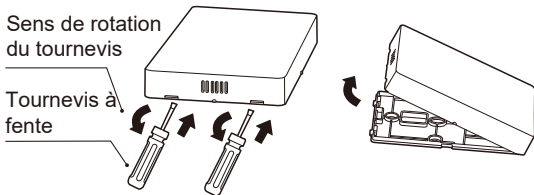

3. Sortez la borne B du boîtier de commande électrique du VC et passez-la à travers le trou de câblage dans le couvercle arrière du contrôleur filaire. Connectez la borne B à la prise à 5 âmes sur la CCI du contrôleur filaire. Ensuite, remplacez le couvercle arrière du contrôleur filaire et installez le contrôleur filaire dans le boîtier de commande électrique VC avec le panneau d'affichage vers le haut, comme illustré ci-dessous.

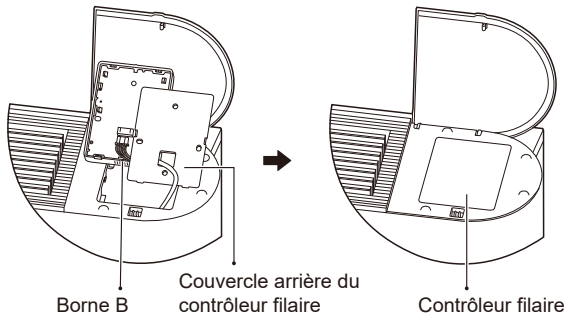

MISE EN GARDE

Le contrôleur filaire peut être installé sur le côté gauche ou droit du VC, selon les circonstances.

2.4.2 Montage mural

1. Exigences de câblage

- Coupez le jeu de câbles de connexion au milieu (endroit non gainé). La section qui comprend la borne A est la section A, tandis que la section qui comprend la borne B est la section B.
- Connectez la borne A à la prise à 5 âmes de la carte de commande principale UI (voir la figure ci-dessous).

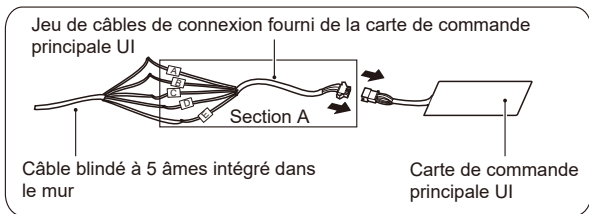

- Connectez l'extrémité coupée de la section A (l'extrémité opposée à la borne A) au câble blindé à 5 âmes intégré dans le mur de manière fiable, comme illustré dans la figure ci-dessus.
- Connectez l'extrémité coupée de la section A (l'extrémité opposée à la borne B) au câble blindé à 5 âmes intégré dans le mur de manière fiable, comme illustré dans la figure ci-dessus.

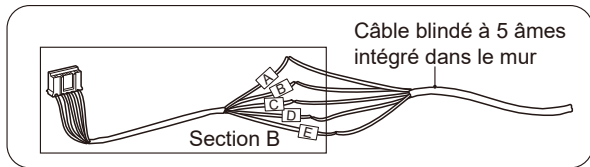

- Assurez-vous que les cinq bornes de câblage du contrôleur filaire (A/B/C/D/E) correspondent à celles du jeu de câbles de connexion (accessoire) une par une.
- La couche blindée du câble blindé à 5 âmes doit être mise à la terre.
- La longueur de câblage la plus longue du système est de 15 m.

2. Insérez un tournevis à fente dans la fente inférieure du contrôleur filaire et tournez-le dans le sens indiqué pour retirer le couvercle arrière du contrôleur filaire, comme illustré dans la figure ci-dessous.

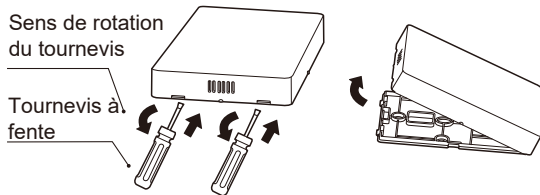

3. Passez la section B du jeu de câbles de connexion à travers le trou de câblage dans le couvercle arrière du contrôleur filaire et fixez le couvercle arrière du contrôleur filaire sur le mur à l'aide de quatre goujons en plastique et des vis cruciformes, comme illustré dans la figure ci-dessous.

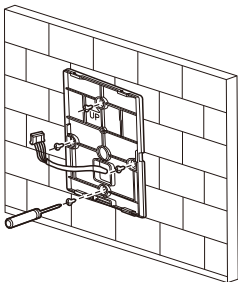

4. Connectez la borne B à la prise à 5 âmes dans la CCI de la carte de commande principale UI, comme illustré dans la figure ci-dessous.



MISE EN GARDE

Une fois la borne correctement connectée, remettez le reste de câble dans le trou sur le mur (au lieu de le laisser dans le contrôleur filaire).

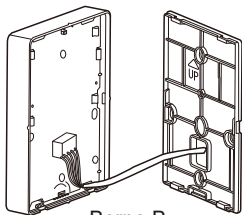

Borne B

5. Poussez le couvercle avant du contrôleur filaire vers le couvercle arrière avec les boucles inférieures alignées, comme illustré dans la figure ci-dessous.

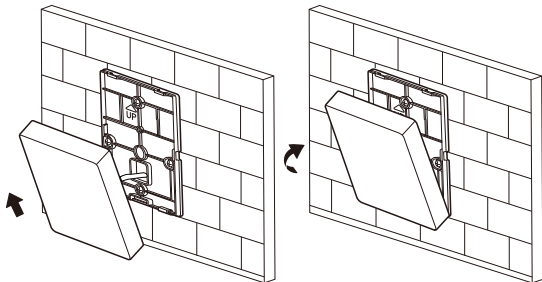



MISE EN GARDE

Lors de l'installation, laissez une longueur appropriée du câble de connexion pour le contrôleur filaire afin que le contrôleur filaire puisse être retiré en cas de maintenance.

2.5 Schéma de l'installation

Câblage avec UI :

Boîtier de commande électrique UI

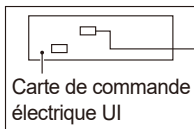

← Câble blindé à 5 âmes

Arrière du contrôleur filaire

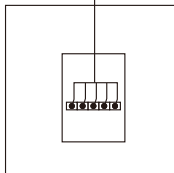

- Este manual fornece uma descrição pormenorizada sobre as precauções que devem ser respeitadas durante o funcionamento.
- Para a utilização correta do controlador com fios, leia este manual com atenção antes de utilizar a unidade.
- Mantenha este manual acessível para referência futura.

CONTEÚDO

1 FUNCIONAMENTO

- 1.1 Precauções de funcionamento 01
- 1.2 Condições de funcionamento 02
- 1.3 Funções principais 02
- 1.4 Interface do utilizador 03
- 1.5 Instruções de utilização 04
- 1.6 Detalhes adicionais 05

2 INSTALAÇÃO

- 2.1 Precauções de segurança 06
- 2.2 Acessórios da instalação 07
- 2.3 Dimensões para a instalação 08

- 2.4 Método de instalação 09
 - 2.5 Desenho esquemático da instalação 16
-

O fabricante declina qualquer responsabilidade sobre incorreções contidas neste documento que tenham origem na transcrição ou impressão deste documento. O fabricante reserva o direito de realizar alterações, modificações e melhorias dos produtos em catálogo em qualquer moment sem aviso prévio.

1 FUNCIONAMENTO

1.1 Precauções de funcionamento

- Leia atentamente as precauções de segurança antes da instalação e siga rigorosamente estas instruções.



AVISO

O manuseamento incorreto pode provocar a morte ou ferimentos graves.



CUIDADO

O manuseamento incorreto pode resultar em lesões corporais ou na danificação do equipamento.

- Este manual utiliza os seguintes ícones:



Proibição



Siga as orientações

Confie a instalação da unidade ao seu distribuidor e a profissionais. Antes da limpeza ou da instalação, corte a alimentação. Não utilize água para limpar, para prevenir choques elétricos.

Não opere com as mãos molhadas, para prevenir choques elétricos.

Não utilize pesticidas, desinfetante ou materiais de spray inflamáveis para borrifar diretamente no produto. Caso contrário, poderá causar fogo ou deformação na unidade.

Não retire a proteção do botão e da tampa com as mãos, para prevenir choques elétricos.

1.2 Condições de funcionamento

Entrada de tensão	CC 5 V
Intervalo de temperatura ambiente durante o funcionamento	-10 ~ 43 °C
Intervalo de humidade ambiente durante o funcionamento	≤ RH90%

1.3 Funções principais

1. Ligado à placa de controlo principal da IDU através do cabo blindado de 5 núcleos;
2. Definição do estado de funcionamento da IDU tocando nas teclas táteis;
3. Ecrã LED.

1.4 Interface do utilizador

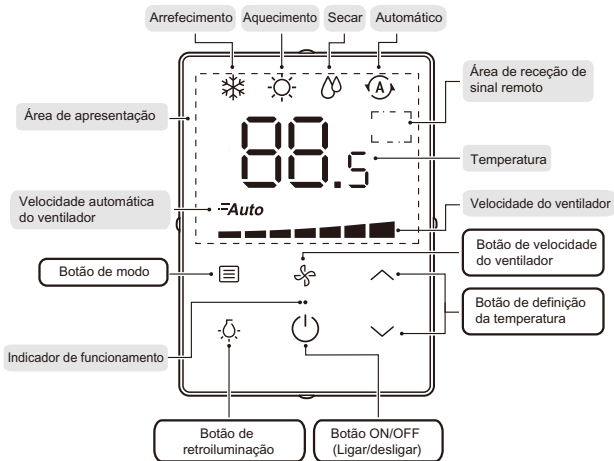

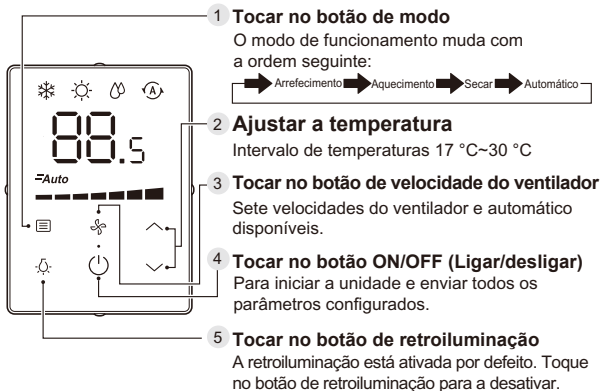
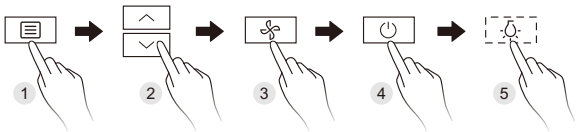

1.5 Instruções de utilização

1.5.1 Definição básica



1.6 Detalhes adicionais

1.6.1 Instruções suplementares

- Botão de velocidade do ventilador :
A velocidade do ventilador não pode ser definida no modo Desumidificador/Auto (apresentado automaticamente).
- Modo de retroiluminação:
 - 1) Sempre ligada: significa que a retroiluminação está ativada normalmente. Se tocar em  para iniciar a unidade pode entrar no modo de retroiluminação sempre ligada. Se a retroiluminação estiver desativada, se tocar em  pode mudar para o modo de sempre ligada.
 - 2) Desligar automático: significa que a retroiluminação é desligada automaticamente após 4s. Se a retroiluminação estiver desativada, se tocar em qualquer botão (exceto na retroiluminação e no ON/OFF) pode mudar para o modo de Desligar automático.

1.6.2 Função de recepção do telecomando

- Esta função aplica-se apenas a modelos específicos.



CUIDADO

Não retire a cobertura do botão e do cristal líquido, para prevenir choques elétricos!



2 INSTALAÇÃO

2.1 Precauções de segurança

- Leia atentamente as precauções de segurança antes de proceder à instalação do equipamento.
- Em baixo, pode encontrar medidas de segurança importantes e que devem ser respeitadas.



AVISO

- Confie a instalação da unidade ao seu distribuidor e a profissionais. Não instale a unidade sem ajuda.
- A desinstalação não autorizada da unidade não é permitida.
- É necessário adaptar a ligação elétrica à corrente do controlador com fios.
- Os cabos especificados devem ser aplicados à ligação elétrica. Não pode ser aplicada força externa ao terminal.
- O circuito do controlador com fios é um circuito de tensão baixa, que não pode ser organizado no mesmo tubo de ligações elétricas com os cabos de corrente forte, e a distância entre os tubos das ligações elétricas deve ser superior a 300~500 mm.

- Não converta nem aumente a ligação do cabo nos lugares do meio das ligações elétricas do controlador com fios.

2.2 Acessório da instalação

- Confirme que todas as peças seguintes foram fornecidas.

N.º	Nome	Quantidade	Observações
1	Controlador com fios	1	Utilizado para controlar a unidade principal da IDU.
2	Parafuso de cabeça Philips M4×20	4	Utilizado para instalar o controlador com fios na parede.
3	Manual de instalação e operação	1	Utilizado para guiar a operação e a instalação do controlador com fios.
4	Parafuso em plástico	4	Utilizado para instalar o controlador com fios na parede.
5	Conjunto do cabo de ligação	1	Utilizado para ligar a placa de controlo principal da IDU e o controlador com fios.

- Instale os seguintes acessórios no campo.

N.º	Nome	Quantidade	Observações
1	Cabo blindado de 5 núcleos	1	RVVP-0,5 mm ² ×5, encastrado na parede
2	Tubos de ligações elétricas (conjunto de isolamento)	1	Encastrado na parede; comprimento máximo da cablagem: 15 m
3	Chave de fendas Philips grande	1	Utilizado para instalar parafusos de cabeça encastrada cruzada
4	Chave de fendas pequena	1	Utilizado para remover a proteção inferior do controlador com fios

2.3 Dimensões para a instalação

Antes da instalação, consulte as dimensões de instalação e o tamanho do produto abaixo (unidade: mm).

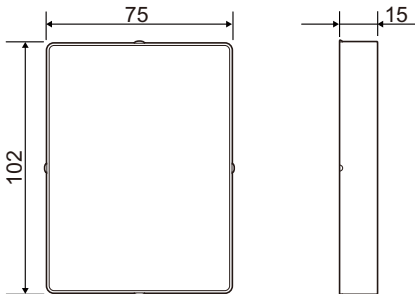

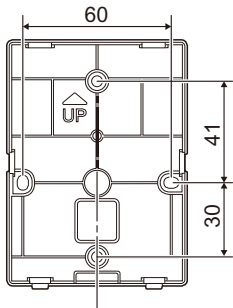

2.4 Método de instalação

2.4.1 Instalação fora da parede

1. Requisitos da ligação elétrica

- As duas pontas do conjunto do cabo de ligação são diferentes. A ponta com a ficha de 5 núcleos maior é definida como o terminal A, enquanto que a de 5 núcleos mais pequena é definida como o terminal B.

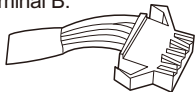

Terminal A

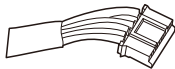

Terminal B

- Ligue o terminal A à entrada de 5 núcleos da placa de controlo principal da IDU (ver a figura abaixo).

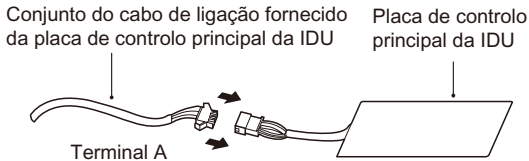

2. Insira uma chave de fendas na ranhura inferior do controlador com fios e rode na direção indicada para remover a tampa traseira do controlador com fios.

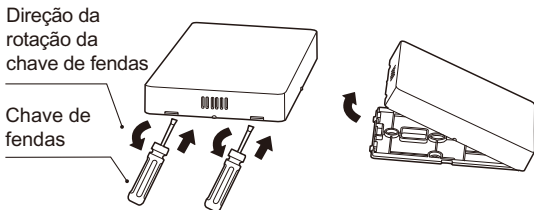

3. Tire o terminal B da caixa de controlo elétrico da FCU e passe-o através do orifício de cablagem na tampa traseira do controlador com fios. Ligue o terminal B à entrada de 5 núcleos na PCB do controlador com fios. Em seguida, volte a colocar a tampa traseira do controlador com fios e instale o controlador com fios na caixa de controlo elétrico da FCU com o painel de visualização virado para cima, como mostrado abaixo.

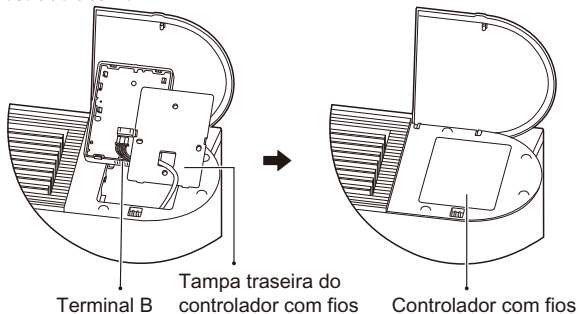

CUIDADO

O controlador com fios pode ser instalado no lado direito ou esquerdo da FCU, consoante as circunstâncias.

2.4.2. Montagem na parede

1. Requisitos da ligação elétrica

- Corte o cabo de ligação colocado no meio (local não protegido). A secção que inclui o terminal A é a secção A, enquanto que a secção que inclui o terminal B é a secção B.
- Ligue o terminal A à entrada de 5 núcleos da placa de controlo principal da IDU (ver a figura abaixo).

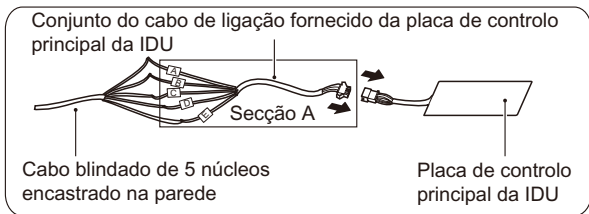

- Ligue a ponta cortada da secção A (a ponta oposta ao terminal A) ao cabo blindado de 5 núcleos encastrado com segurança na parede, como mostrado na figura acima.
- Ligue a ponta cortada da secção B (a ponta oposta ao terminal B) ao cabo blindado de 5 núcleos encastrado em segurança na parede, como mostrado na figura acima.

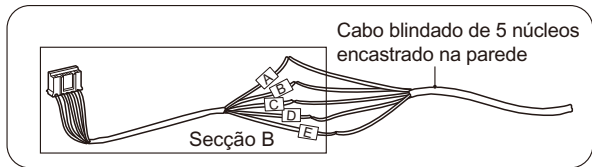

- Certifique-se de que os cinco terminais de ligação elétrica do controlador com fios (A/B/C/D/E) corresponde aos no conjunto do cabo de ligação (acessório) um por um.
- A camada blindada do cabo blindado de 5 núcleos deve ser aterrada.
- O maior comprimento dos fios elétricos do sistema é 15 m.

2. Insira uma chave de fendas na ranhura inferior do controlador com fios e rode na direção indicada para remover a tampa traseira do controlador com fios, como mostrado na figura abaixo.

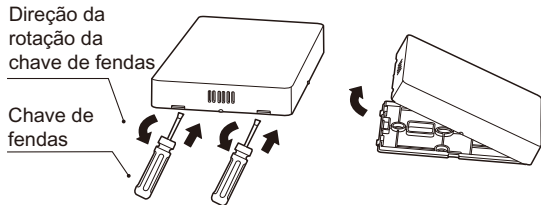

3. Passe a secção B do conjunto do cabo de ligação através do orifício de cablagem na tampa traseira do controlador com fios e fixe a tampa traseira do controlador com fios à parede com os quatro pinos de fixação em plástico e os parafusos de cabeça Philips, como mostrado na figura abaixo.

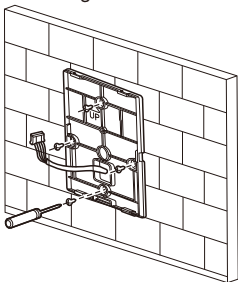

4. Ligue o terminal B à entrada de 5 núcleos da PCB da placa de controlo principal da IDU, como mostrado na figura abaixo.



CUIDADO

Depois de o terminal ser ligado corretamente, coloque o excesso do cabo no orifício na parede (em vez de o deixar no controlador com fios).

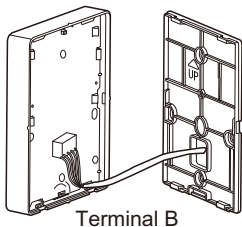

5. Coloque a tampa dianteira do controlador com fios na tampa traseira com as fivelas inferiores alinhadas em primeiro lugar, como mostrado na figura abaixo.

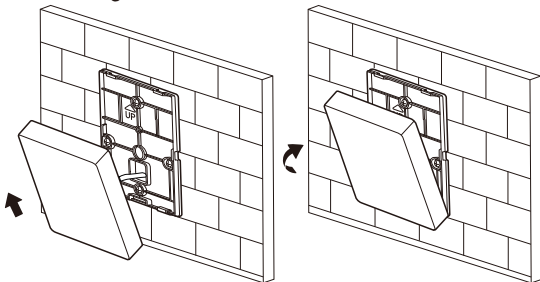



CUIDADO

Durante a instalação, reserve um comprimento adequado do cabo de ligação para o controlador com fios, para que o controlador com fios possa ser retirado para manutenção.

2.5 Desenho esquemático da instalação

Ligação elétrica à IDU:

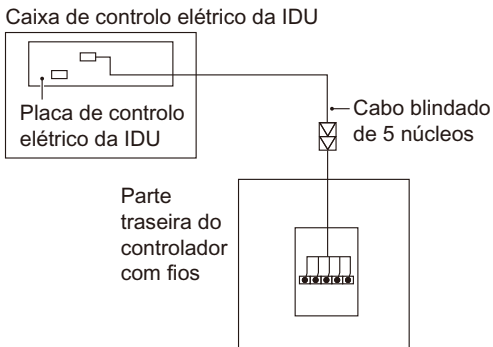



Ferrolì spa ↯ 37047 San Bonifacio (Verona) Italy ↯ Via Ritonda 78/A
tel. +39.045.6139411 ↯ fax +39.045.6100933 ↯ www.ferrolì.com

Made in China
